

# SCHEMA TECNICA

**new SOLAR®**  
European Patent EP3184726B1  
a product by Tenda System Italia

# secure 2

# Q4

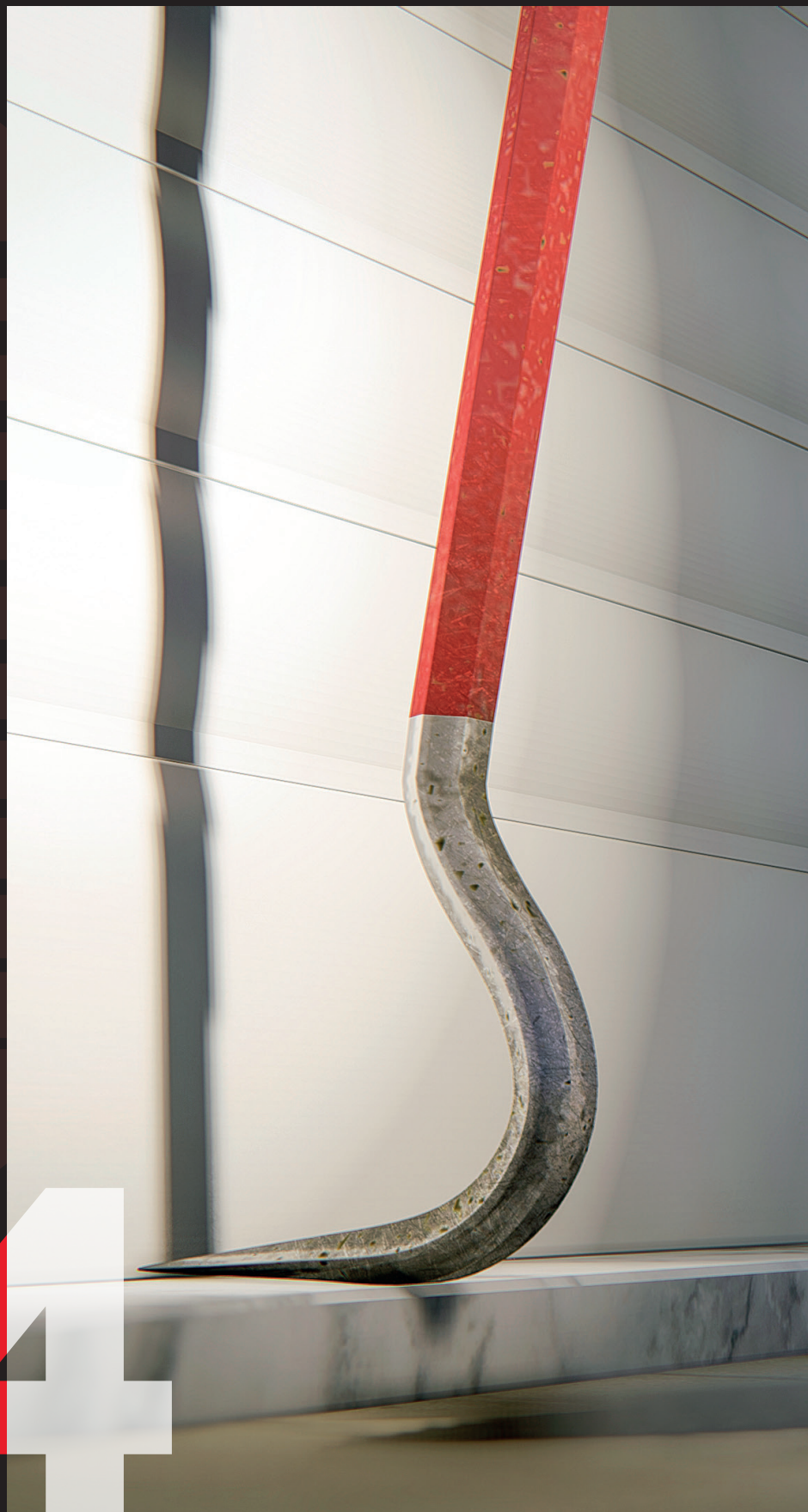

RESISTENZA  
 ANTIEFFRAZIONE  
 CLASSE 2\*



<b>Peso al m<sup>2</sup> completa</b>	12 kg
<b>Misure massime consigliate</b>	250 cm x 400 cm larghezza x altezza

CONTENUTO DELLA CONFEZIONE:  
 - Telo completo di chiusura superiore,  
 chiusura inferiore e blocchi  
 di sicurezza antisollevamento

REQUISITO ESSENZIALE:  
 RULLO Ø 70, SPESSORE 15/10

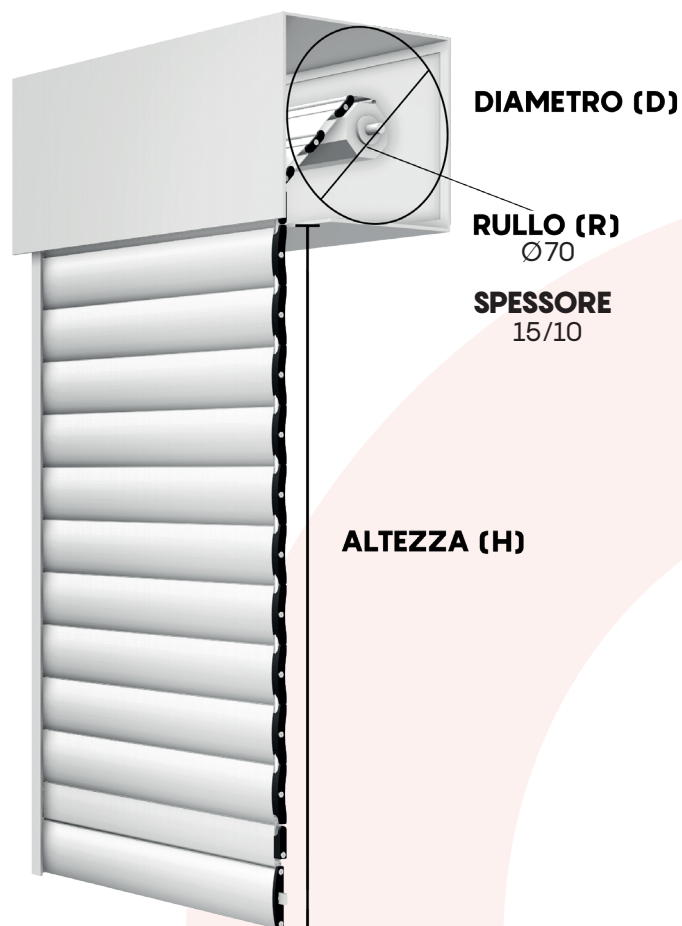

## DISTANZE DISPONIBILI TRA LE FASCE DEL TELO: 4

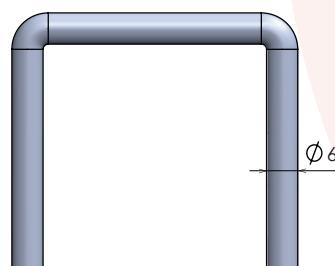
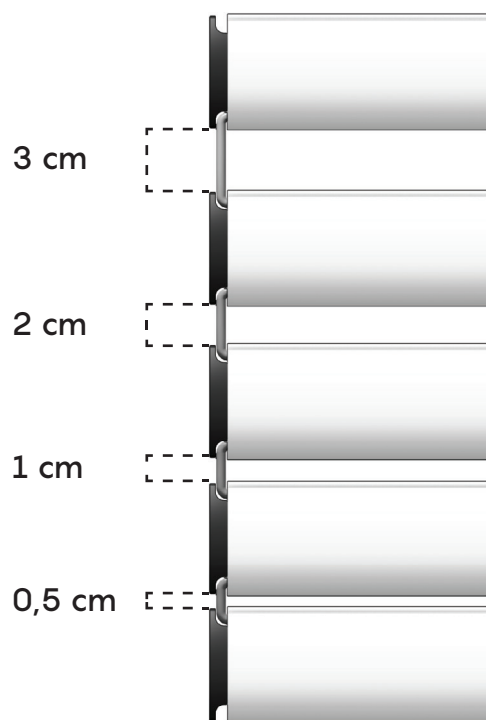

GANCIO newSolar® 3 cm

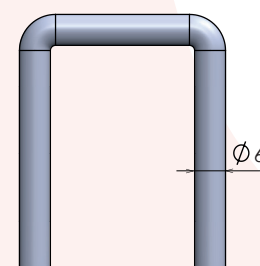

GANCIO newSolar® 1 cm

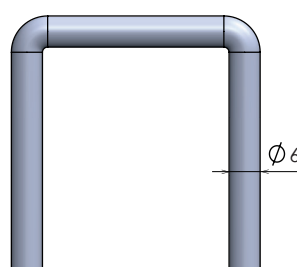

GANCIO newSolar® 2 cm

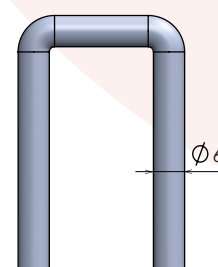

GANCIO newSolar® 0,5 cm

Per una gestione più personalizzata di luce e ombra è possibile configurare **newSolar® secure** anche con una combinazione dei ganci distanziali di misure diverse all'interno dello stesso telo.

\* Test eseguiti su un campione di dimensioni 160 cm x 270 cm

## TABELLA INGOMBRI

GANCI DISTANZIALI da 3 cm

FINO A 130 cm DI LARGHEZZA TELO		FINO A 200 cm DI LARGHEZZA TELO		FINO A 250 cm DI LARGHEZZA TELO	
ALTEZZA	DIAMETRO	ALTEZZA	DIAMETRO	ALTEZZA	DIAMETRO
120	19,7	120	19,9	120	19,9
140	20,3	140	20,5	140	21,7
160	22,6	160	22,9	160	23,1
180	23,2	180	24,0	180	24,4
200	23,5	200	24,3	200	24,5
220	23,9	220	24,9	220	25,0
240	24,8	240	25,2	240	25,3
260	26,2	260	26,8	260	26,9
280	27,2	280	27,9	280	28,0
300	28,0	300	28,3	300	28,5

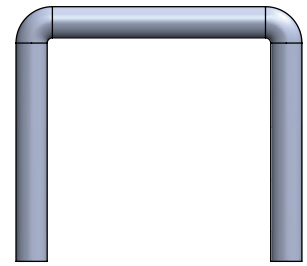

**regular 3 cm**

acciaio zincato FE37 cod. **SOL2S4TS3A**  
acciaio inox cod. **SOL2S4TS3I**

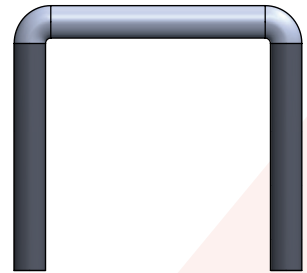

**silent 3 cm**

acciaio zincato FE37 cod. **SOL2S4TS3AS**  
acciaio inox cod. **SOL2S4TS3IS**

## TABELLA INGOMBRI

GANCI DISTANZIALI da 2 cm

FINO A 130 cm DI LARGHEZZA TELO		FINO A 200 cm DI LARGHEZZA TELO		FINO A 250 cm DI LARGHEZZA TELO	
ALTEZZA	DIAMETRO	ALTEZZA	DIAMETRO	ALTEZZA	DIAMETRO
120	18,8	120	19,2	120	19,8
140	20,0	140	20,4	140	21,0
160	21,5	160	22,2	160	22,5
180	22,2	180	22,8	180	22,9
200	22,5	200	23,5	200	23,9
220	23,6	220	24,7	220	24,8
240	24,4	240	24,8	240	25,0
260	25,8	260	26,2	260	26,7
280	26,0	280	27,0	280	27,2
300	27,0	300	27,5	300	27,7

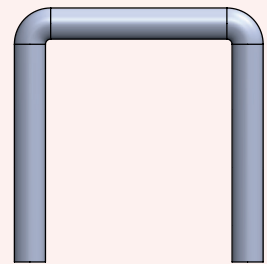

**regular 2 cm**

acciaio zincato FE37 cod. **SOL2TSG36A**  
acciaio inox cod. **SOL2TSG36I**

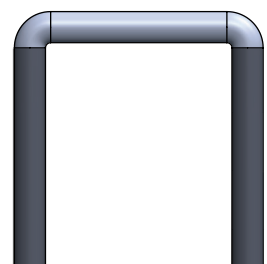

**silent 2 cm**

acciaio zincato FE37 cod. **SOL2TSG36AS**  
acciaio inox cod. **SOL2TSG36IS**

## TABELLA INGOMBRI

GANCI DISTANZIALI da 1 cm

**FINO A 130 cm  
DI LARGHEZZA  
TELO**

ALTEZZA	DIAMETRO
120	18,7
140	20,8
160	21,0
180	21,8
200	22,8
220	24,2
240	24,4
260	25,2
280	26,0
300	27,3

**FINO A 200 cm  
DI LARGHEZZA  
TELO**

ALTEZZA	DIAMETRO
120	19,0
140	20,6
160	21,2
180	22,0
200	23,5
220	24,3
240	24,8
260	25,6
280	26,4
300	27,5

**FINO A 250 cm  
DI LARGHEZZA  
TELO**

ALTEZZA	DIAMETRO
120	19,2
140	20,8
160	21,4
180	22,7
200	25,2
220	25,5
240	25,8
260	26,4
280	27,3
300	28,0

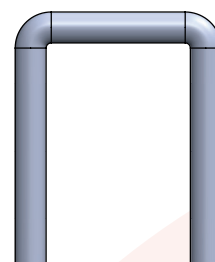

**regular 1 cm**

acciaio zincato FE37 cod. **SOL2TSG28A**  
acciaio inox cod. **SOL2TSG28I**

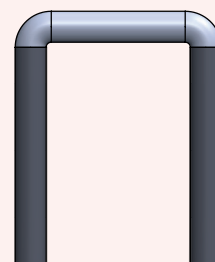

**silent 1 cm**

acciaio zincato FE37 cod. **SOL2TSG28AS**  
acciaio inox cod. **SOL2TSG28IS**

## TABELLA INGOMBRI

GANCI DISTANZIALI da 0,5 cm

**FINO A 130 cm  
DI LARGHEZZA  
TELO**

ALTEZZA	DIAMETRO
120	18,8
140	19,0
160	20,4
180	23,4
200	23,5
220	24,0
240	25,1
260	25,5
280	26,1
300	27,3

**FINO A 200 cm  
DI LARGHEZZA  
TELO**

ALTEZZA	DIAMETRO
120	19,0
140	19,5
160	21,2
180	23,6
200	23,8
220	24,2
240	25,7
260	26,0
280	26,5
300	27,6

**FINO A 250 cm  
DI LARGHEZZA  
TELO**

ALTEZZA	DIAMETRO
120	19,3
140	20,3
160	22,3
180	23,9
200	24,0
220	24,5
240	25,9
260	26,2
280	26,8
300	27,9

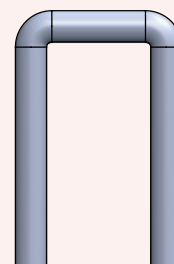

**regular 0,5 cm**

acciaio zincato FE37 cod. **SOL2TSG20A**  
acciaio inox cod. **SOL2TSG20I**

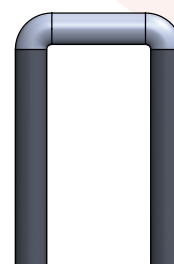

**silent 0,5 cm**

acciaio zincato FE37 cod. **SOL2TSG20AS**  
acciaio inox cod. **SOL2TSG20IS**

## PROFILI ALLUMINIO ESTRUSO

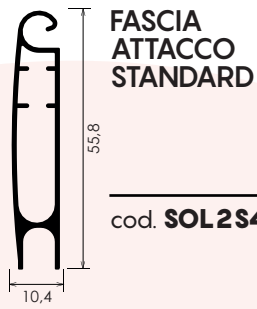

cod. **SOL2S4TSFAS**

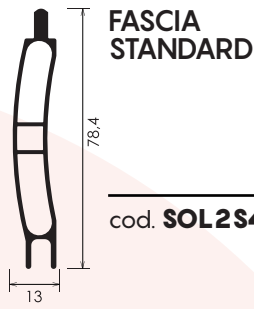

cod. **SOL2S4TSFS**

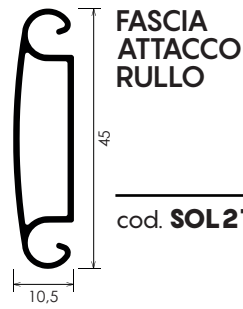

cod. **SOL2TSFAR**

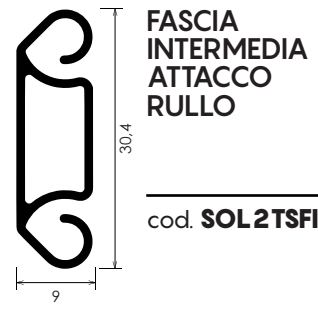

cod. **SOL2TSFIAR**

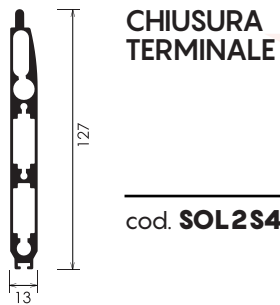

cod. **SOL2S4TSFT**

## TAPPI



**TAPPO PICCOLO**  
cod. **SOL21TP**



**TAPPO FASCIA STD**  
cod. **SOL2S4TSTFS**



**TAPPO TERMINALE  
DI SICUREZZA (COPPIA)**  
cod. **SOL2S4TSTT**

## CHIUSURE



**FERMO CHIUSURA PER FASCIA  
SUPERIORE E PER TERMINALE**  
cod. **SOL2S4TSFC**

## SICUREZZA

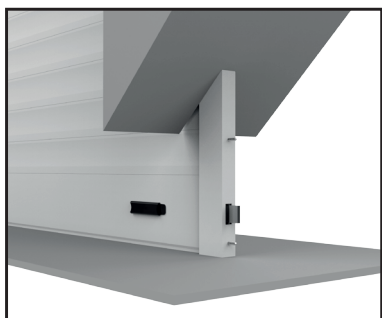

Fermo inferiore  
antisollevamento



Fermo superiore  
antisollevamento



Vista d'insieme  
frontale



particolare FERMO CHIUSURA  
SUPERIORE E INFERIORE



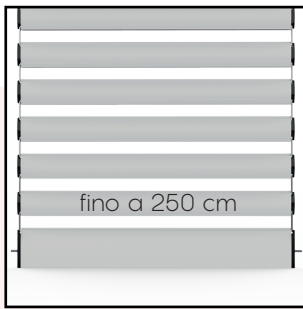

## DIMENSIONI MASSIME

Questo modello di newSolar® è disponibile con larghezza massima di 250 cm per singolo telo.

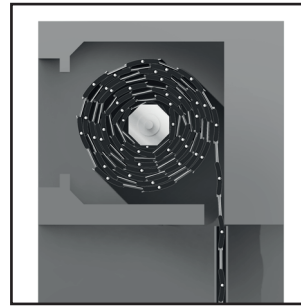

## INGOMBRI RIDOTTI

Nonostante sia una tapparella avvolgibile a fasce-profili distanziabili, newSolar® trova allocazione nei cassonetti più diffusi sul mercato.



## SISTEMA REGULAR

Movimento brevettato che trasforma la newSolar® in un frangisole.



## SISTEMA SILENT

Funzionalità brevettata che consente alla newSolar® di avere massima silenziosità in fase di apertura e chiusura.

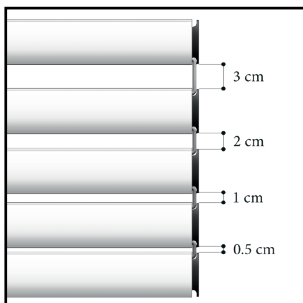

## 4 DISTANZE

Configurazione massima. Il telo di questa newSolar® può essere ordinato con 4 misure distanziali differenti: da 3 cm, 2 cm, 1 cm, 0,5 cm, anche in combinazioni diverse. Configurazione da comunicare in fase d'ordine.

## COME PRENDERE LE MISURE

**LARGHEZZA DEL TELO:** Rilevare la larghezza riferendosi all'INTERNO DELLE GUIDE e riportando la misura con una sottrazione di -7 mm.

**ESEMPIO:** In caso di misura esatta 92,7 cm  
 è necessario comunicare in fase di ordine 92 cm

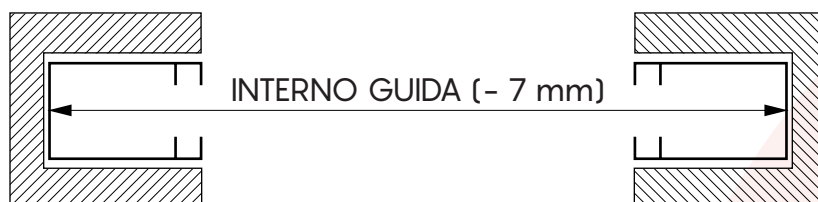

**ALTEZZA DEL TELO:** Rilevare l'altezza riferendosi alla LUCE ARCHITETTONICA e riportando la misura con un'aggiunta di +10 cm.

**ESEMPIO:** In caso di misura esatta 210 cm  
 è necessario comunicare in fase di ordine 220 cm

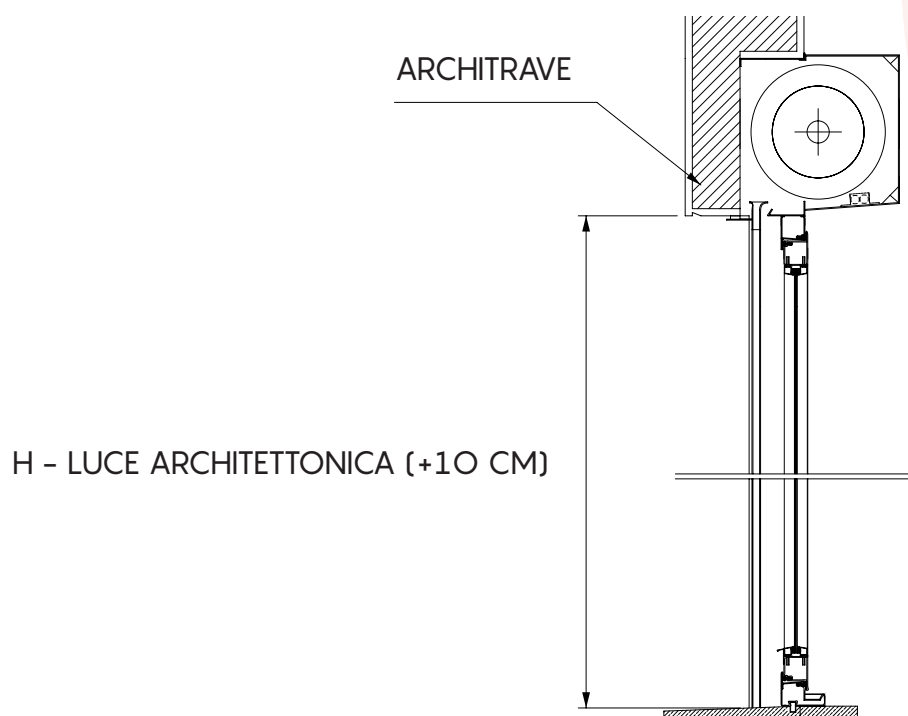

### ATTENZIONE

È necessario comunicare in fase d'ordine solo misure finite:  
 LARGHEZZA interno guide -7mm  
 ALTEZZA luce +10cm



## OPZIONI PER CHIUSURA TELO



fermo superiore

incluso



fermo inferiore

incluso

## GUIDE COMPATIBILI

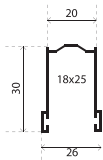

### GATS 002N

Spazzolino obbligatorio:  
fino a largh. 100cm altezza setole 0,7  
oltre 100cm altezza setole 0,9

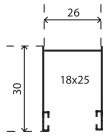

### GATS 004N

Spazzolino obbligatorio:  
fino a largh. 100cm altezza setole 0,7  
oltre 100cm altezza setole 0,9

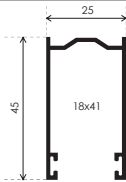

### GATS 007N

Spazzolino obbligatorio:  
fino a largh. 100cm altezza setole 0,7  
oltre 100cm altezza setole 0,9

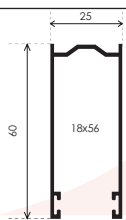

### GATS 008N

Spazzolino obbligatorio:  
fino a largh. 100cm altezza setole 0,7  
oltre 100cm altezza setole 0,9

**ATTENZIONE:** per un regolare funzionamento della **new Solar®** è necessario utilizzare **ESCLUSIVAMENTE** lo spazzolino fornito in abbinamento con la guida configurata ed ordinata, che è presente all'interno della confezione già tagliato nella misura utile.